



INNO LIFT



働き方の変革を**イノリフト**から

～ **INNO LIFT** が **積** みお **勞** しを **楽** にする～

Material Occupational Satisfaction



2つの機能を兼ね備えた革新的貨物ローダー

Innoliftはハイエースやキャラバンといったバンタイプの小型商用車へ荷物を積み込む際に、より楽に積み込めるように開発された、革新的なパレット/貨物ローダーです。

Innoliftは商用車の荷台に、**重い荷物を積み込むと同時にInnolift自身も荷台へ積み込むことが可能**です。そのためInnoliftは、大型トラックへリフトで荷物を積み込む際に使用するようなパレットトラックやカート、台車といったものを使用する必要はありません。

(※フォークの構造上、下側がオープンになっているパレットを使用します。)

ですので、運搬に数名を必要とするような医療・事務機器、白物家電等の機器を運搬するのに最適です。

また、Innoliftのリフト操作は電動モーターのため、**女性の方や高齢者といった、力仕事には向かないと思われる方でも簡単に作業を行えます**。リフトモーターには12ボルト0.8 KWモーターを搭載し、車両のバッテリー充電器とケーブルが付属しています。

INNOLIFTTMの導入のメリット

例1

女性の方や高齢者といった、力仕事には向かないと思われる方でもOK!

免許なし 女性 高齢

フォークリフト免許不要のため **雇用する人材を選びません**

(※安全上のため、当社指定の講習会を受講ください。)

例2

リフトの空き待ち関係なし!

リフトが空くまでひたすら待つ

INNOLIFTあり INNOLIFTなし

INNOLIFTを積んでいけば **現地での待ち時間を大幅短縮**

INNOLIFTTMのカンタン操作方法

- パレットにフォークを挿入します
- フォークをリフトアップします
- フォークを荷室内に押し込みます
- 補助脚を引き出します
- INNOLIFT をリフトアップします
- 補助脚を格納します
- INNOLIFT を積み込みます
- フォークを荷室床面に下ろします

積込完了



ビジネスのシーンやシチュエーションに合わせて

選べる

4

種のラインナップ

軽

ワンボックス等に最適。

シリーズ中、もっともコンパクトな

A 250/800



1080 mm
全高



A 250/800

普

ハイエース・キャラバン等のバンタイプに最適。

オールマイティに使えるミドルクラス

A 600/750

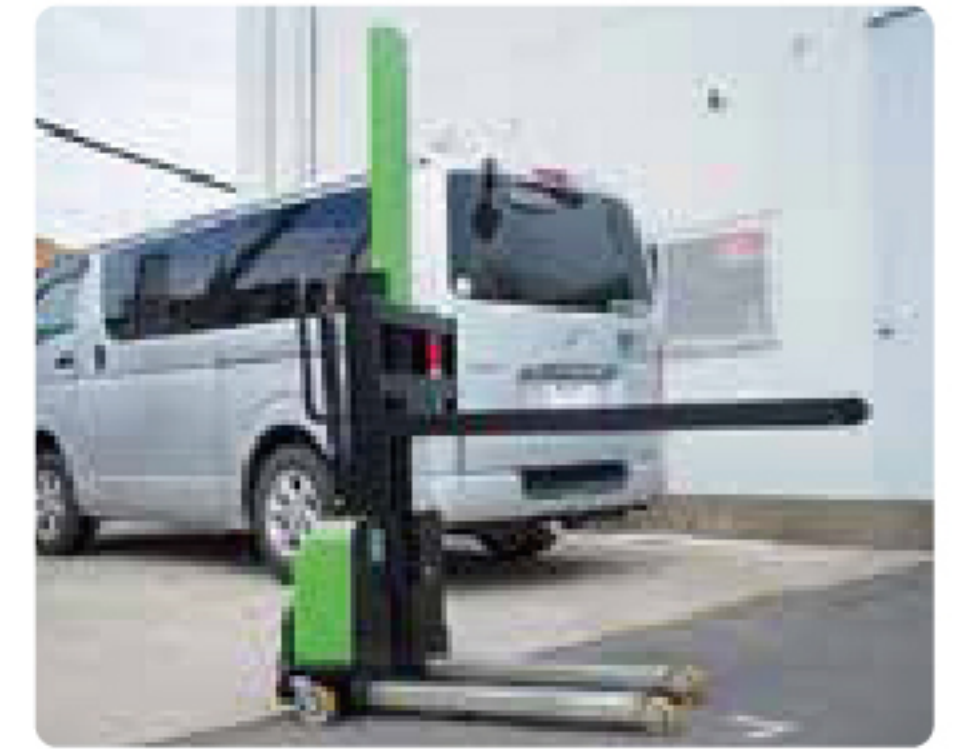

1200 mm
全高



A 600/750

2t

トラック等に最適。

コストパフォーマンスに優れる

A 600/950



1400 mm
全高

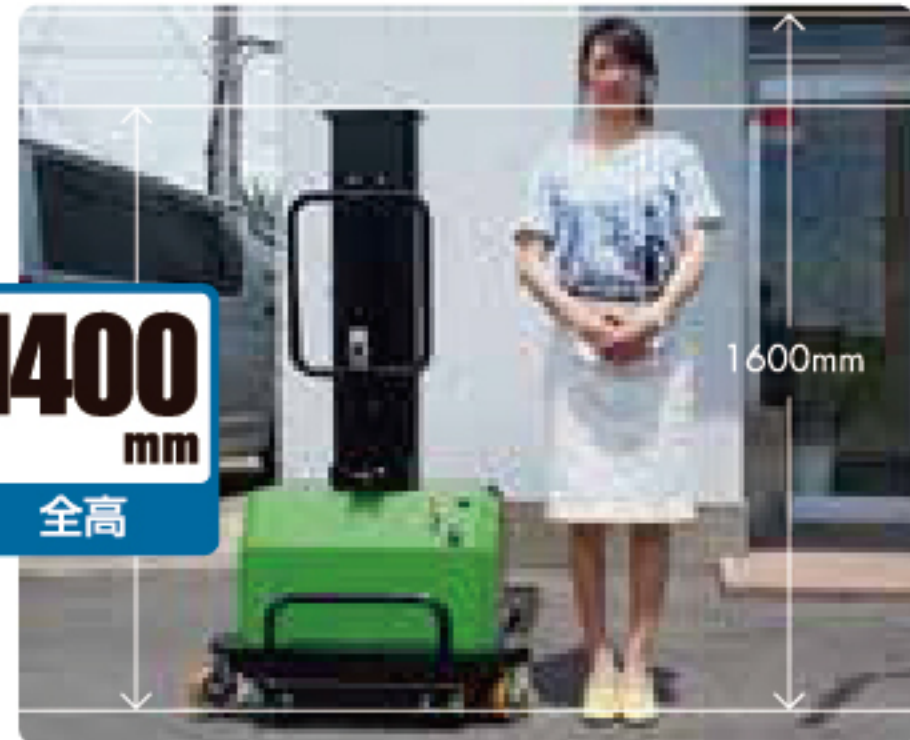

A 600/950

4t

トラック～大型車まで利用可能。

シリーズ最大のリフト量を誇る

A 500/1200

10t

大型車対応



1700 mm
全高



A 500/1200

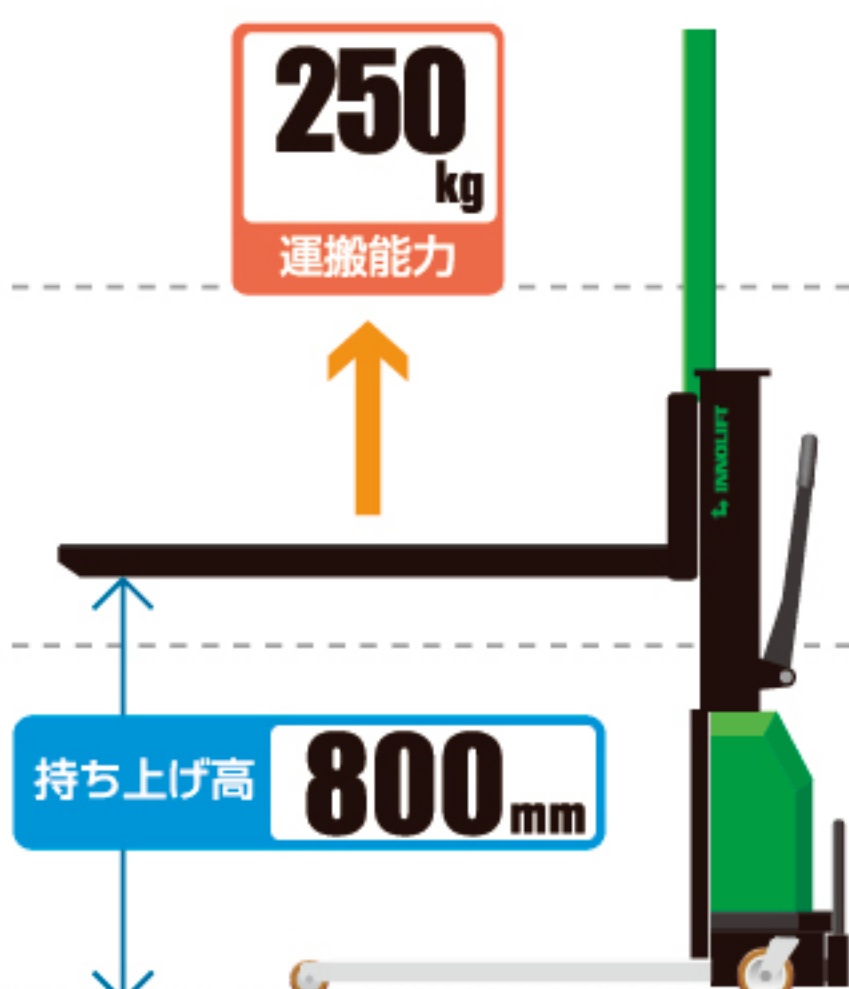

250 kg
運搬能力

持ち上げ高 800 mm

A 250/800

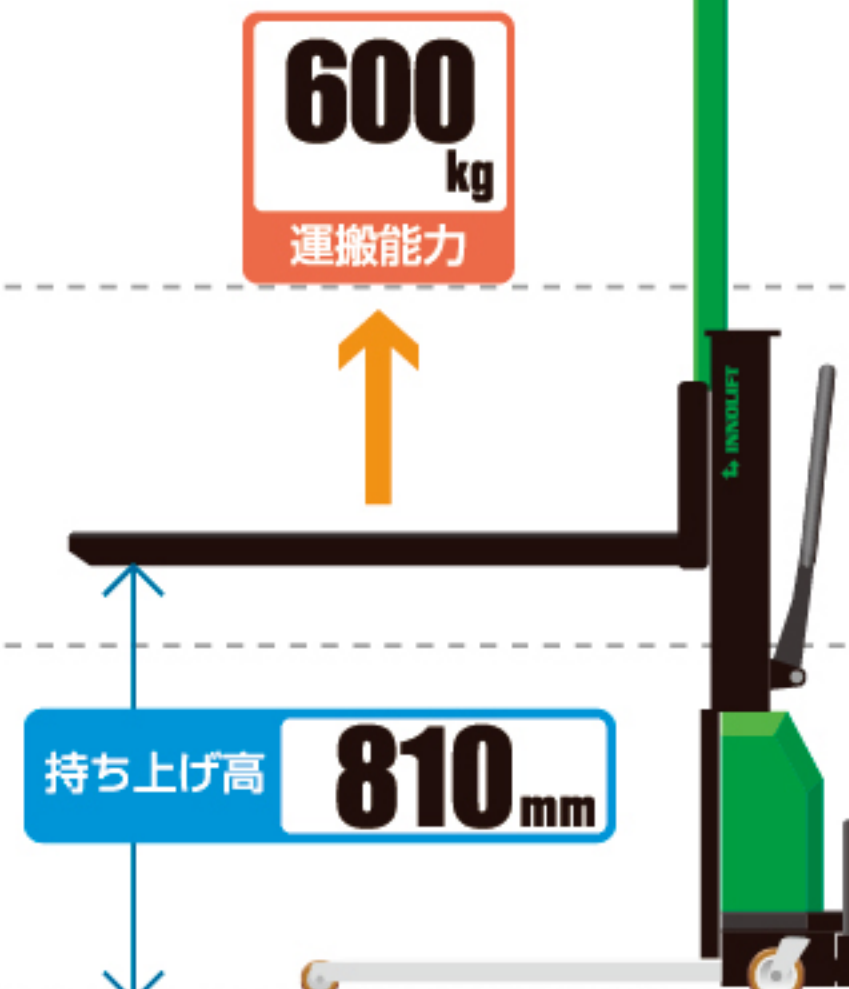

600 kg
運搬能力

持ち上げ高 810 mm

A 600/750

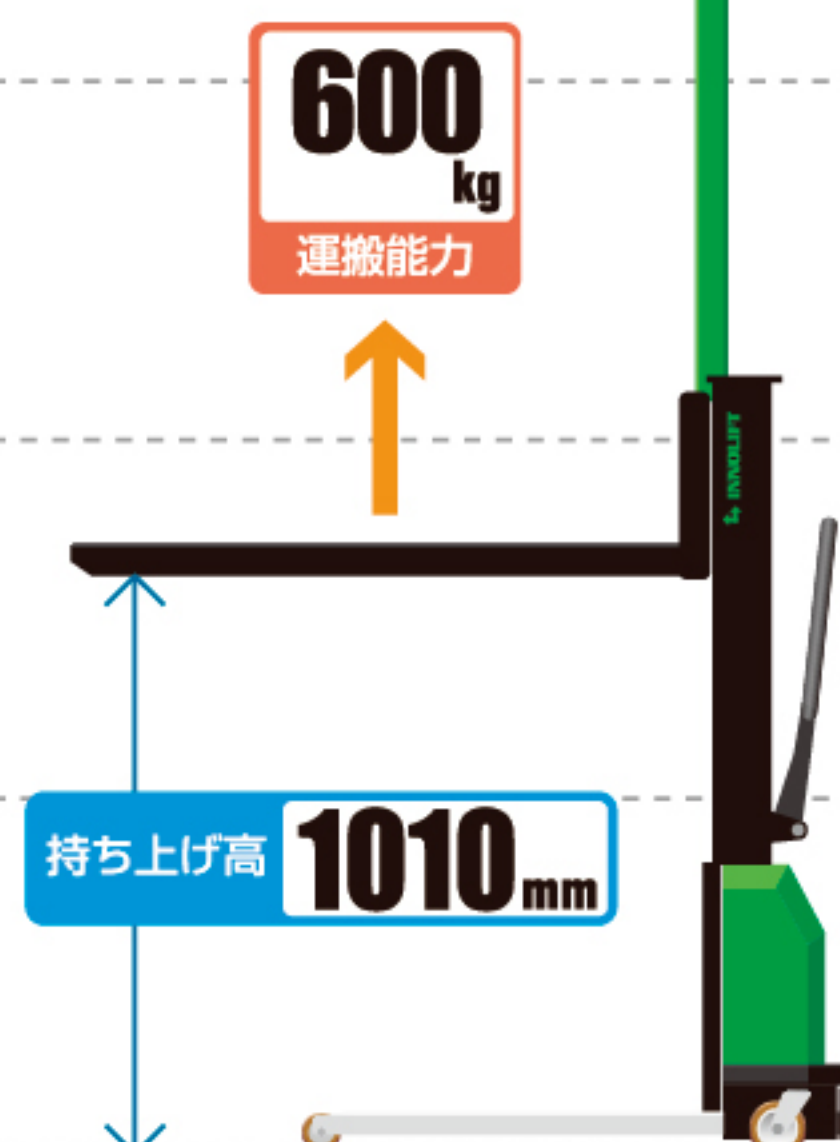

600 kg
運搬能力

持ち上げ高 1010 mm

A 600/950

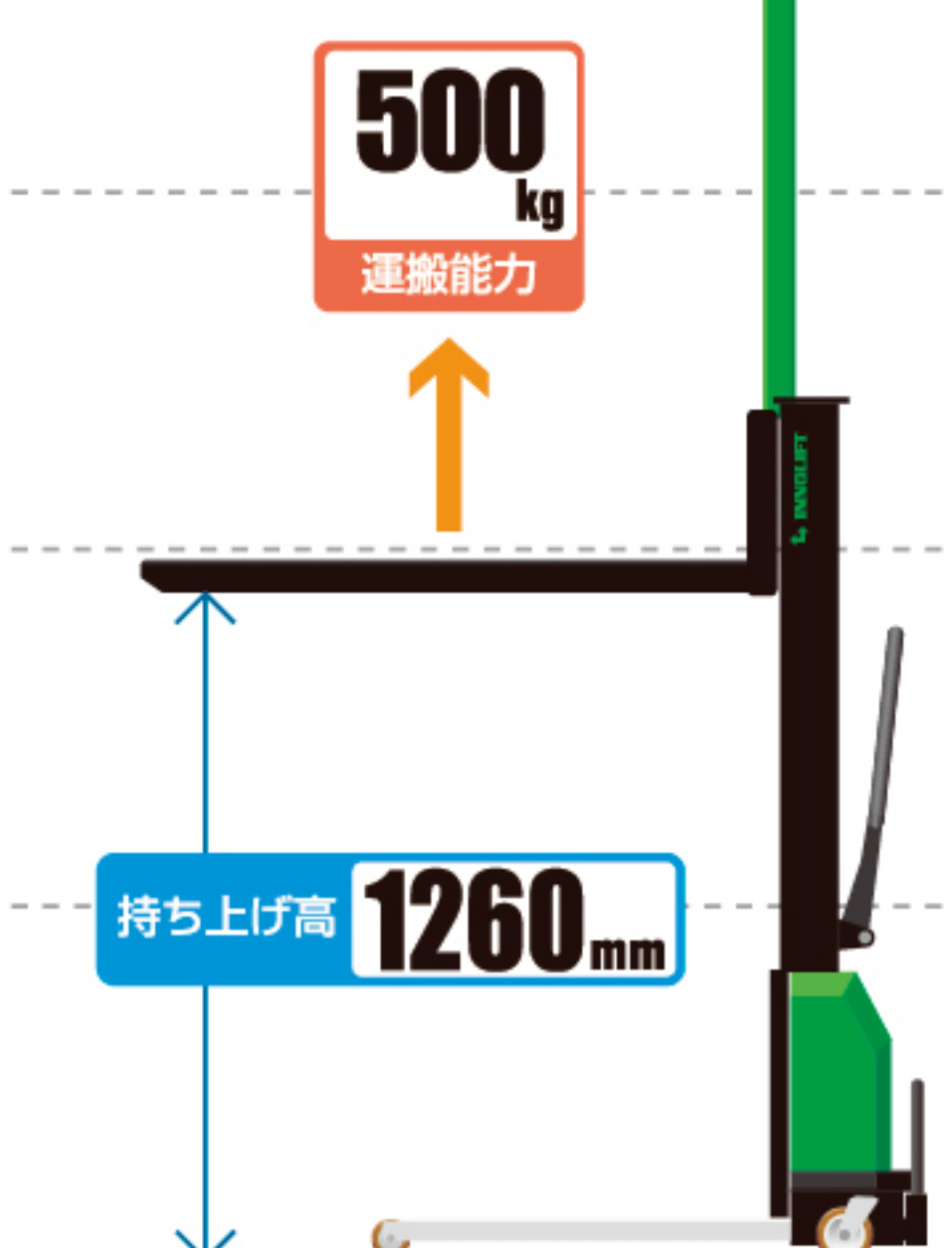

500 kg
運搬能力

持ち上げ高 1260 mm

A 500/1200

INNOLIFT

CE

ヨーロッパ安全基準を満たした
[CE]マークです

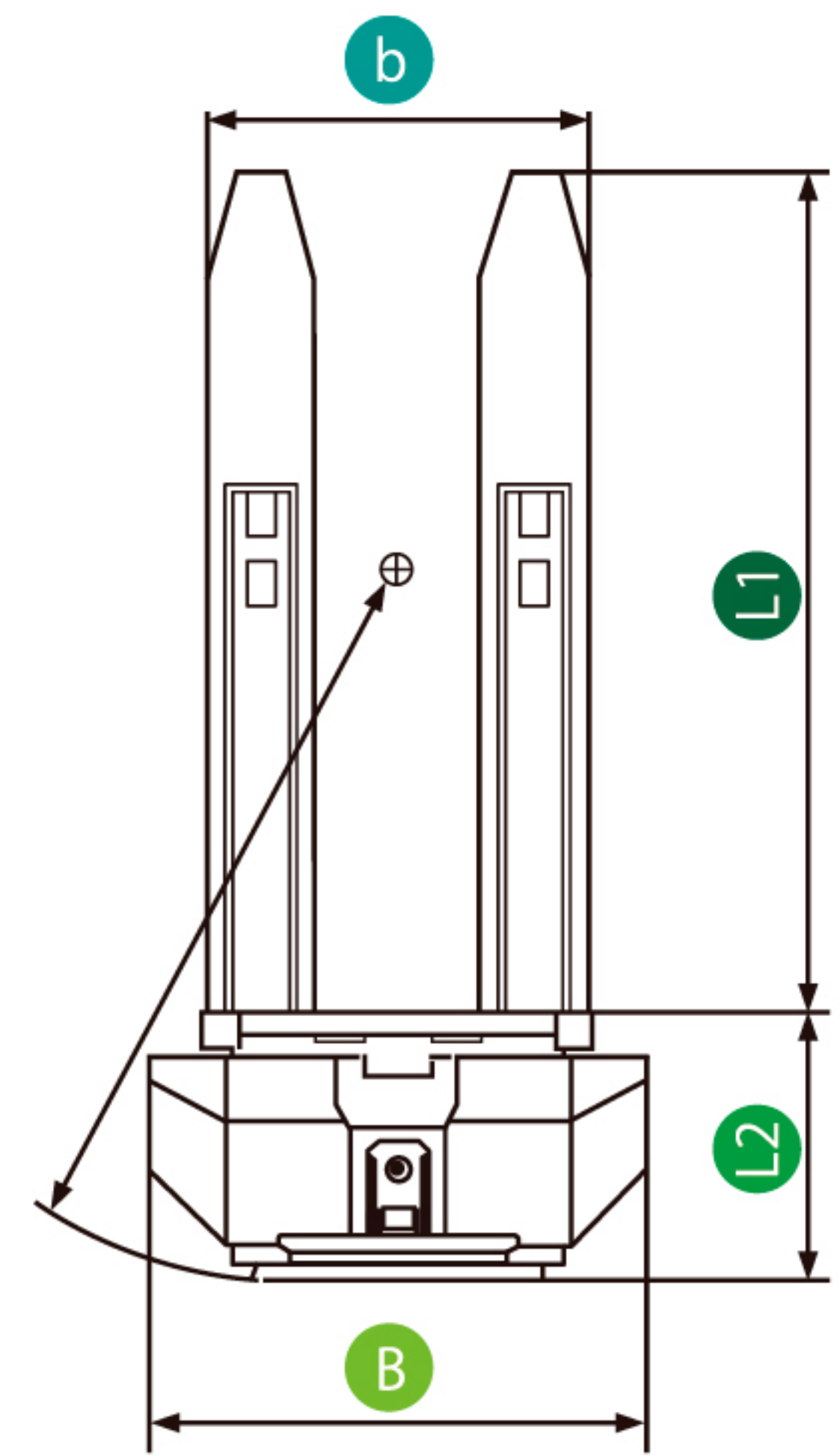
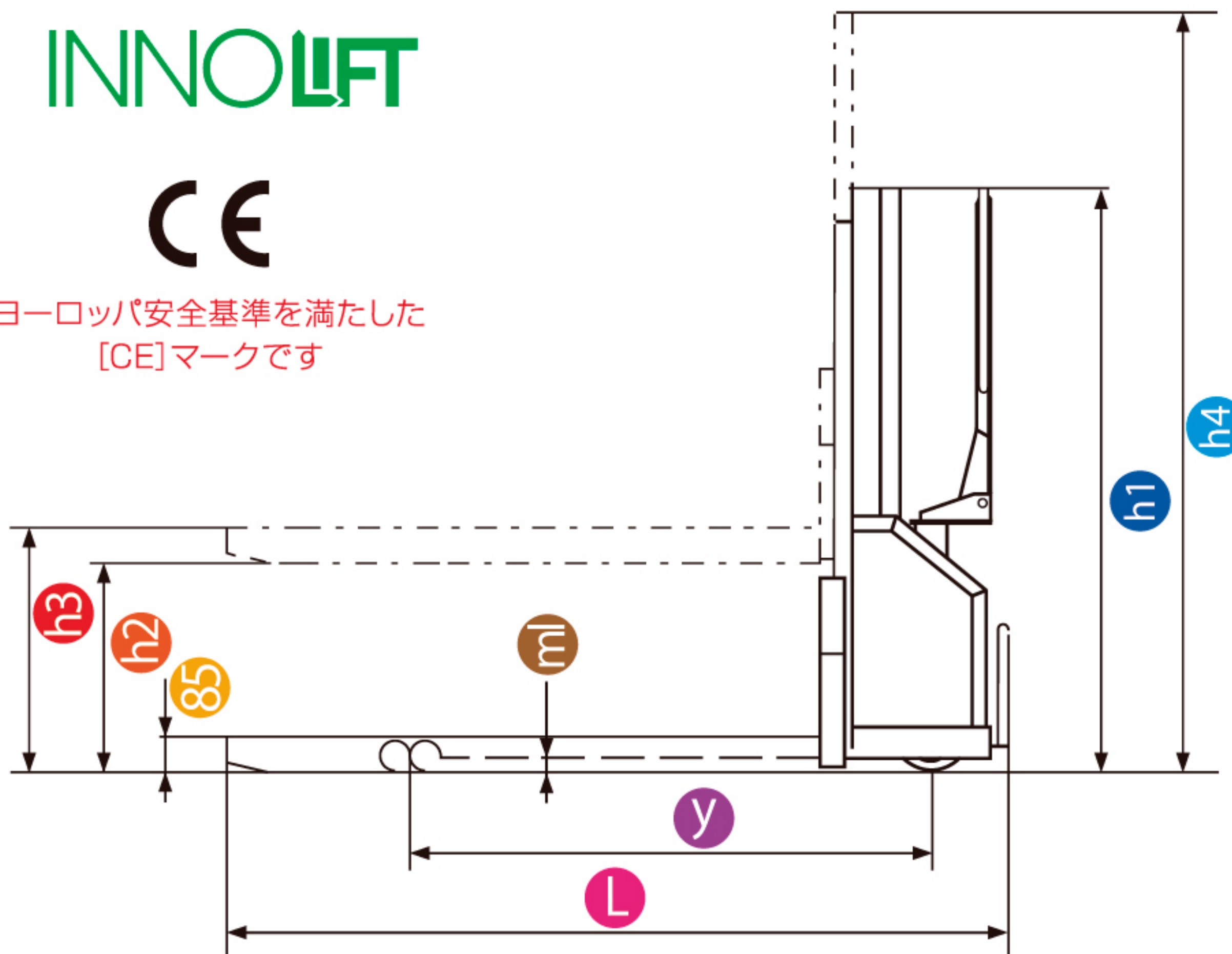

Specification	A 250/800	A600/750	A600/950	A500/1200
動力	バッテリー	バッテリー	バッテリー	バッテリー
運搬能力	250kg	600kg	600kg	500kg
荷重中心	600mm	600mm	600mm	600mm
h3 持ち上げ高	825mm	810mm	1010mm	1260mm
h2 積載高	765mm	650mm	850mm	1100mm
重量	160kg	168kg	184kg	204kg
h1 全高(格納時)	1085mm	1200mm	1400mm	1700mm
h4 全高(全伸時)	1755mm	1940mm	2340mm	2840mm
ホイール素材	ポリウレタン	ポリウレタン	ポリウレタン	ポリウレタン
ホイール寸法(前輪)	75 × 60mm	75 × 60mm	75 × 60mm	75 × 60mm
ホイール寸法(後輪)	100 × 40mm	100 × 40mm	100 × 40mm	100 × 40mm
L 全長	1520mm	1520mm	1520mm	1520mm
L2 長さ(フォーク以外)	350mm	350mm	350mm	350mm
B 全幅	760mm	760mm	760mm	760mm
y 軸距離	980mm	980mm	980mm	980mm
フォーク寸法	165 × 60mm	165 × 60mm	165 × 60mm	165 × 60mm
L1 フォーク長	1190mm	1190mm	1190mm	1190mm
b フォーク幅	540mm	540mm	540mm	540mm
m 地上高	0~30mm	0~30mm	0~30mm	0~30mm
作業用通路幅	1790mm	1790mm	1790mm	1790mm
回転半径	1090mm	1090mm	1090mm	1090mm
パーキングブレーキ	機械式	機械式	機械式	機械式
リフティングモーター出力	0.8kw	0.8kw	0.8kw	0.8kw
バッテリー容量	12V / 44Ah	12V / 44Ah	12V / 44Ah	12V / 44Ah
充電器	12V / 10Ah	12V / 10Ah	12V / 10Ah	12V / 10Ah



FRENDIX JAPAN
INNOLIFT

インターネットでのお問い合わせ：

www.hir-group.co.jp

株式会社 HIR
HIR Group Co., Ltd.

INNOLIFT
株式会社 エイチアイアール

〒470-2102 愛知県知多郡東浦町緒川八郎兵衛 17-7
TEL : 0562-82-0030 FAX : 0562-82-0031

Eメール : info@hir-group.co.jp
ホームページ : www.hir-group.co.jp